

KB-KEASIER_SMART_RELAY
MINI ATTUATORE SMART WIFI

1 Contenuto della scatola

1x KB-KEASIER_SMART_RELAY

1x Documentazione

2 Design

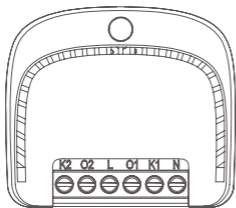

Vista fronte



Vista lato

2.1 Morsetti

N: neutro

L: fase

O1: uscita 1 (valore predefinito OFF)

O2: uscita 2 (valore predefinito OFF)

K1: ingresso 1 (premere il pulsante più di 10 volte in 10 secondi per le impostazioni WiFi)

K2: ingresso 2 (premere il pulsante più di 10 volte in 10 secondi per le impostazioni WiFi)

2.2 Pulsante

Pressione breve: Accende/spegne contemporaneamente le uscite 1 e 2

Pressione prolungata di 5 secondi: ripristina e cambia le impostazioni WiFi EZ/AP.

2.3 Segnali LED

Luce rossa accesa: Alimentazione AC on

Luce blu accesa: Connesso al router di casa

Luce blu spenta: Disconnesso dal router di casa

Lampeggio blu veloce: Impostazioni di rete WiFi in modalità EZ

Lampeggio blu lento: Impostazioni di rete WiFi in modalità AP

3 Caratteristiche

Installare in una scatola ad incasso di un interruttore esistente per trasformarlo in un attuatore intelligente.

Aggiorna la tua Smart Home mantenendo gli interruttori esistenti.

Controlla le automazioni di casa (luci, ventilatori, ecc.) senza fili dal tuo dispositivo mobile.

Programmazione dinamica e scenari programmabili da ovunque.

Controllo separato di due circuiti elettrici.

4 Specifiche tecniche

Alimentazione: 90-250 VAC / 50-60 Hz

Assorbimento: fino a 1 W

Temperatura di esercizio: da 0° a +40°C

Umidità di esercizio: ≤80% (senza condensa)

Potenza delle uscite: 900 W per 90 VAC, 2550 W per 250 VAC (carico resistivo)

Corrente nominale: 5 A per uscita, 10 A totali

Materiale dell'involucro: plastica ABS

WiFi: 2,4 GHz 802.11 b/g/n

Dimensioni: 21,4 x 45,6 x 50,6 mm (HxPxL)

5 Installazione

Prima dell'installazione togliere l'alimentazione elettrica.

Smontare l'interruttore da incasso esistente.

Collegare l'attuatore smart come illustrato nel cap. schema di collegamento.

Installare l'attuatore smart nella scatola da incasso.

Reinstallare l'interruttore esistente.

6 Avvertenze

Leggere attentamente questo manuale prima di installare il dispositivo. La mancata osservanza delle raccomandazioni può causare una violazione della legge o procurare situazioni pericolose. Il produttore non sarà ritenuto responsabile per qualsiasi perdita o danno derivante dalla mancata osservanza delle disposizioni.

Il prodotto deve essere installato su una linea elettrica di 10A.

Non collegare il dispositivo a carichi che superano i valori raccomandati. Attenersi scrupolosamente allo schema di collegamento presente nel manuale. Collegamenti non adeguati possono creare situazioni di pericolo.

7 Pericolo di folgorazione

Il dispositivo è progettato per un utilizzo su rete elettrica domestica. Un collegamento o utilizzo difettoso può provocare scosse elettriche o incendi.

L'installazione e la manutenzione devono essere eseguite solo da personale qualificato.

Prima di ogni operazione di modifica dei collegamenti o dei carichi, togliere l'alimentazione elettrica.

8 Schema di collegamento

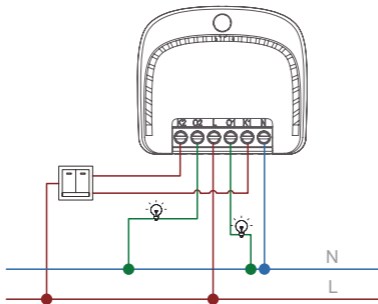

Morsetti

N: neutro

L: fase

O1: uscita 1

O2: uscita 2

K1: ingresso 1

K2: ingresso 2

9 Prepara la tua app

Scaricare l'app scansionando il QR code che si trova sull'etichetta della scatola.

L'app è disponibile per Android e iOS.

Installare l'app sul proprio dispositivo.

Creare il proprio account e accedere.

Avvia l'app

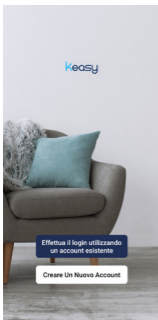

Interfaccia di registrazione

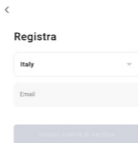

Home

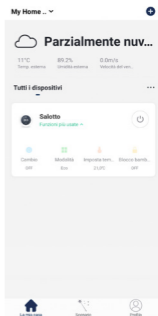

10 Connetti il dispositivo all'app

Ci sono due modalità per connettere il relè smart all'app: modalità EZ o AP. Usare la modalità AP solo nel caso in cui la modalità EZ non funzioni.

Connessione in modalità EZ

1. Assicurarsi che il dispositivo sia alimentato (luce rossa accesa). Tenere premuto per 5 secondi il pulsante del dispositivo finché la luce blu non lampeggia velocemente, oppure premere velocemente il pulsante collegato all'ingresso K1/K2.
2. All'interno dell'app fare tap su "+" quindi dalla categoria "Ingegnere elettrico" selezionare "Commuta (WiFi)". Spuntare "verifica che l'indicatore led lampeggi velocemente".
3. Inserire i dati di accesso alla rete WiFi alla quale vuoi connetterti; attendere circa 20 secondi per il completamento della procedura.
4. Ora è possibile assegnare un nome al dispositivo per completare la procedura.

Lista dei dispositivi

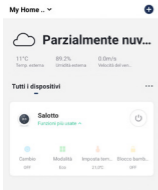

Scegli il dispositivo



Aggiungi



Inserisci la password



Connessione

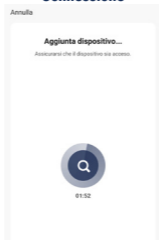

Dispositivo aggiunto



Connessione in modalità AP

1. Assicurarsi che il dispositivo sia alimentato (luce rossa accesa). Tenere premuto per 5 secondi il pulsante del dispositivo finché la luce blu non lampeggia lentamente, oppure premere velocemente il pulsante collegato all'ingresso K1/K2.
2. All'interno dell'app fare tap su "+" quindi dalla categoria "Ingegnere elettrico" selezionare "Commuta (WiFi)".
3. Scegliere la modalità AP
4. Inserire i dati di accesso alla rete WiFi alla quale ci si vuole connettere.
5. Connettere il WiFi del telefono all'hotspot del dispositivo. Nella lista delle reti WiFi del telefono, scegliere "SmartLife-xxxx" e connettersi. Dopo la connessione tornare all'app e attendere circa 20 secondi per il completamento della procedura.
6. Ora è possibile assegnare un nome al dispositivo per completare la procedura.

Scegliere modalità AP

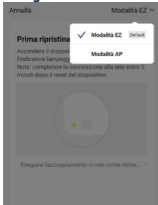

Modalità AP

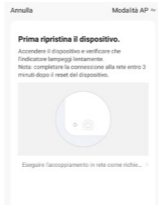

Inserire la password



Connetti a SmartLife



Connessione



Dispositivo aggiunto



11 Funzionamento dell'app

Interfaccia di funzionamento



Timer ON/OFF

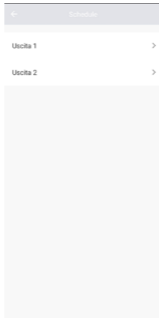

Countdown-ritardo ON/OFF

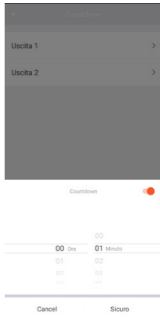

12 Utilizzo

ON/OFF interruttore 1

Tramite app: connettere il dispositivo e fare tap sull'icona dell'interruttore 1

Tramite interruttore: premere l'interruttore collegato al morsetto K1

ON/OFF interruttore 2

Tramite app: connettere il dispositivo e fare tap sull'icona dell'interruttore 2

Tramite interruttore: premere l'interruttore collegato al morsetto K2

ON/OFF generale

Tutto ON: connettere il dispositivo e fai tap sull'icona Tutto ON

Tutto OFF: connettere il dispositivo e fai tap sull'icona Tutto OFF

ON/OFF automatico

Connettere il dispositivo dall'app

Fare tap sull'icona del timer

Selezionare l'interruttore e impostare un cronoprogramma

ON/OFF con ritardo

Connettere il dispositivo dall'app

Fare tap sull'icona del conto alla rovescia

Selezionare l'interruttore e impostare un ritardo

13 Reset

Prima dell'installazione nella scatola ad incasso

Premere a lungo il pulsante delle impostazioni fino a quando il led blu lampeggia velocemente, il dispositivo viene resettato ed entra nella modalità EZ delle impostazioni di rete WiFi.

Premere a lungo il pulsante delle impostazioni fino a quando il led blu lampeggia lentamente, il dispositivo viene resettato ed entra nelle impostazioni di rete WiFi in modalità AP.

Dopo l'installazione nella scatola ad incasso

Continuare a premere i pulsanti collegati agli ingressi K1 o K2 più di 10 volte entro 10 secondi per resettare il dispositivo, e scambiare la modalità delle impostazioni di rete WiFi tra EZ e AP.

14 Avvertenze



**ATTENZIONE
RISCHIO DI SCOSSA ELETTRICA
NON APRIRE**



ATTENZIONE: PER RIDURRE IL RISCHIO DI SCOSSE ELETTRICHE, NON RIMUOVERE IL COPERCHIO (O IL RETRO). NON C'È ALCUNA PARTE RIPARABILE DALL'UTENTE ALL'INTERNO, FARE RIFERIMENTO A PERSONALE QUALIFICATO PER LA MANUTENZIONE.



Questo simbolo ha lo scopo di avvertire l'utente della presenza di "tensione pericolosa" non isolata all'interno dell'involucro del prodotto che può essere sufficiente a costituire un rischio di scossa elettrica per le persone.



Il punto esclamativo all'interno di un triangolo equilatero ha lo scopo di avvertire l'utente della presenza di importanti regole di funzionamento e manutenzione (assistenza) istruzioni nella letteratura che accompagna il prodotto.

Per prevenire rischi di incendio o di scossa, non esporre questo prodotto alla pioggia o all'umidità. L'apparecchio non deve essere esposto a gocce o schizzi e nessun oggetto pieno di liquidi, come un vaso, deve essere posto sopra all'apparecchio.

15 Normativa



Il prodotto alla fine della propria vita utile dovrà essere raccolto separatamente dagli altri rifiuti. L'utente dovrà, pertanto, conferire l'apparecchiatura giunta a fine vita agli idonei centri di raccolta differenziata di rifiuti elettronici ed elettrotecnici, oppure riconsegnarla al rivenditore al momento dell'acquisto di una nuova apparecchiatura di tipo equivalente, in ragione di uno a uno.

Lo smaltimento abusivo del prodotto da parte dell'utente comporta l'applicazione delle sanzioni di cui al D.Lgs. 152/2006.



In conformità con le leggi europee. Questo prodotto è conforme ai requisiti essenziali e alle altre disposizioni pertinenti della direttiva 2014/53/UE.



Questo prodotto è stato progettato e fabbricato in conformità con la direttiva 2011/65/UE del Parlamento europeo e del Consiglio sulla restrizione dell'uso di alcune sostanze pericolose nelle apparecchiature elettriche ed elettroniche (Direttiva RoHS - RoHS) e alle sue direttive di modifica 2015/863/UE, ed è considerato conforme ai valori massimi di concentrazione stabiliti dal Comitato Europeo per l'Adattamento Tecnico (TAC).

Made in Cina

IMPORTATO DA

Kblue s.r.l. via stazione, 51 - 39044 Egna (BZ) ITALY

P. IVA 02791470244